

安装尺寸图

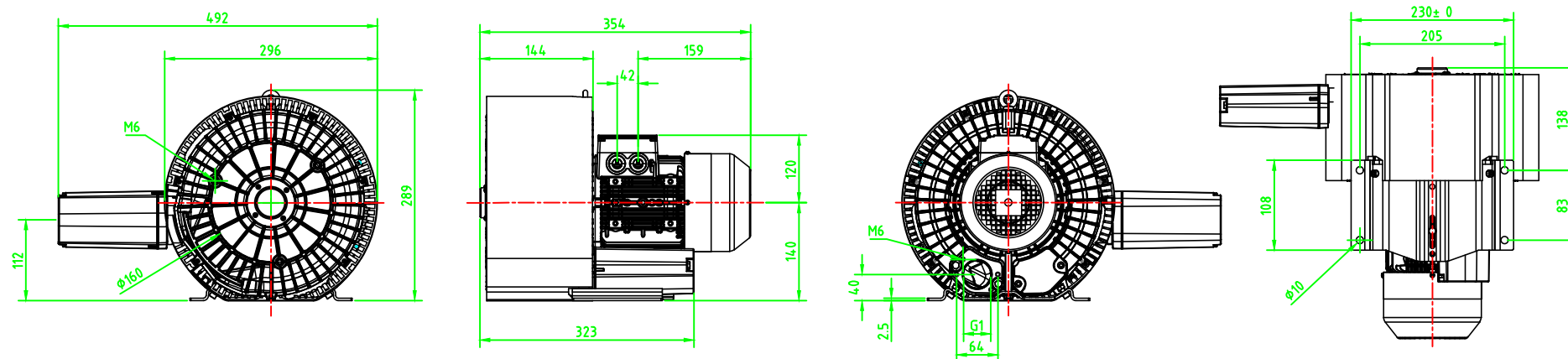

上海德凌实业有限公司

型号	DL-32-X1
功率	0.85KW
电压	380V/50Hz