

安装尺寸图

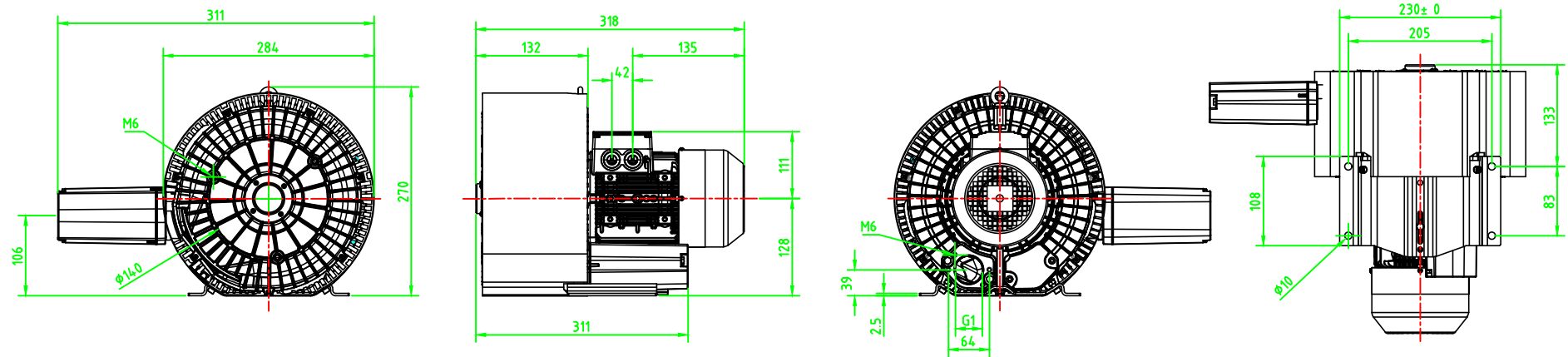

上海德凌实业有限公司

型号	DL-22-X1
功率	0.75KW
电压	380V/50Hz