

# 安装尺寸图

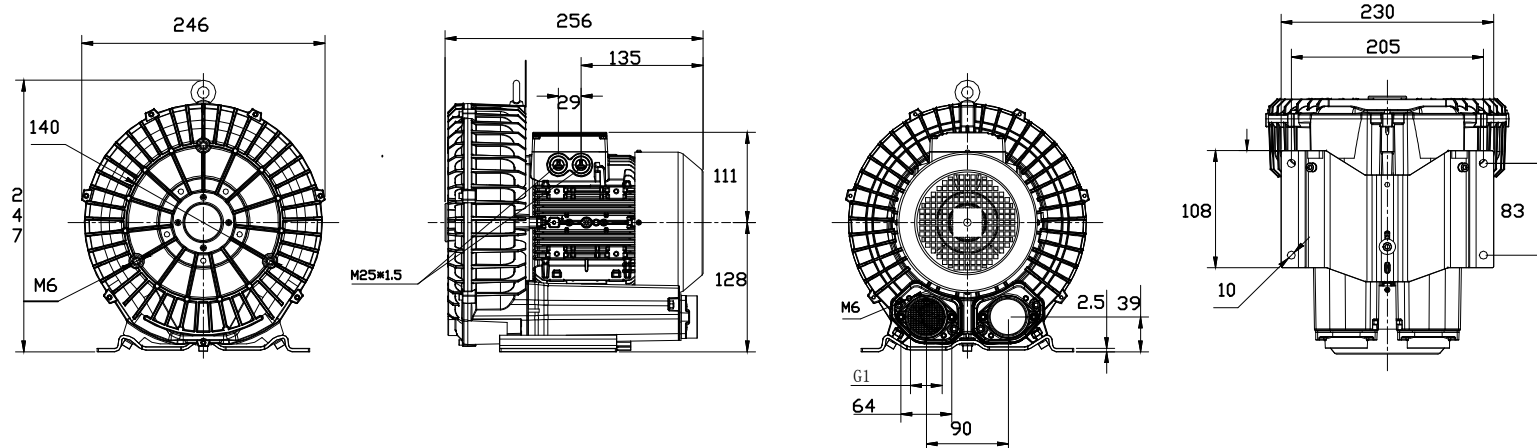

上海德凌实业有限公司

型号

DL-21-X1

功率

0.37KW

电压

380V/50Hz