

安装尺寸图

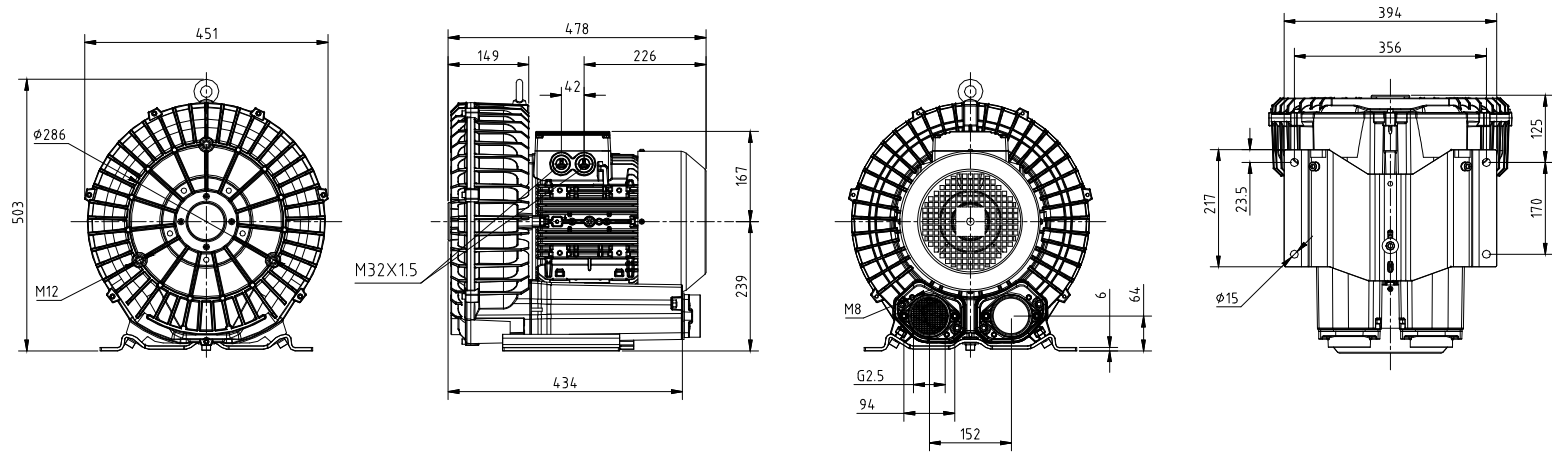

上海德凌实业有限公司

型号 DL-81-X2

功率 5.5KW

电压 380V/50Hz